

# КАТАЛОГ ПРОДУКЦИИ

- ◆ **Канистры стальные**
- ◆ **Шкафы и стеллажи металлические**
- ◆ **Кровати металлические**
- ◆ **Уличные тренажеры и силовые комплексы**
- ◆ **Урны и контейнеры для мусора**
- ◆ **Товары для дачи, сада, отдыха**
- ◆ **Изделия деревообработки**
- ◆ **Швейные изделия**
- ◆ **Другая продукция**

**2025**

Республиканское производственное  
унитарное предприятие «ИК 8 - Поиск»

## Государственное предприятие «ИК 8-Поиск» предлагает Вам продукцию собственного производства



### 1. Изделия металлообработки

- канистры стальные
- шкафы металлические
- стеллажи металлические архивно складские
- урны и контейнеры для мусора
- двери металлические
- металлические ограждения
- различные металлоконструкции
- кровати металлические
- санки детские
- качели садовые
- мангалы
- комплектующие изделия
- посуда
- стулья, скамейки, кресла
- другие изделия по чертежам заказчика

### 2. Изделия деревообработки

- поддоны, настилы, ящики
- кабельные барабаны
- стулья, двери
- брусы, пиломатериалы
- другие изделия по чертежам заказчика

### 3. Швейные изделия

- костюмы рабочие
- куртки, жилетки, халаты, рукавицы
- фартуки прорезиненные
- наматрасники, простыни, наволочки
- комбенезоны
- маски

Более подробно с продукцией нашего предприятия Вы можете  
ознакомиться на нашем сайте:

[www.ik8poisk.by](http://www.ik8poisk.by)

Выпускаемая продукция нашего предприятия является качественной и современной. На предприятии внедрена система менеджмента качества на соответствие требованиям СТБ ISO 9001. Предприятие предлагает гибкие условия сотрудничества с индивидуальным подходом к каждому клиенту. Государственное предприятие «ИК 8 - Поиск» заинтересовано в налаживании долгосрочных связей с будущими партнерами.

### Наши преимущества:

1. В соответствии с пунктом 25 Перечня товаров (работ, услуг) на закупки за счет собственных средств не распространяется действие постановления Совета Министров Республики Беларусь от 15.03.2012 №299 «О совершенствовании отношений в области закупок товаров (работ, услуг) за счет собственных средств». Закупки товаров (работ, услуг) собственного производства у организаций уголовно-исполнительной системы и лечебно-трудовых профилакториев МВД Республики Беларусь может осуществляться без применения процедур закупок.
2. В соответствии с пунктом 28 Перечня товаров (работ, услуг), случаев осуществления государственных закупок с применением процедуры закупки из одного источника, утвержденного Законом Республики Беларусь от 13 июля 2012 года «О государственных закупках товаров (работ, услуг)» (в редакции Закона Республики Беларусь от 17 июля 2018 года №136-6) приобретение товаров (работ, услуг) собственного производства у организаций уголовно-исполнительной системы и лечебно-производственных (трудовых) профилакториев МВД Республики Беларусь может осуществляться с применением процедуры закупки из одного источника.

### Наши реквизиты и контакты

📍 211388, г. Орша, ул. Ленина, 195А  
р/с № ВУ74ВАРВ30124073200120000000  
в ОАО «Белагропромбанк», г. Минск, БИК ВАРВВУ2Х  
УНН 300053023

☎ тел./факс: 8(0216)56-10-84  
тел.: 8(0216)51-91-63 (отдел сбыта)  
✉ vi.ik8.omts@din.gov.by

Начальник ОМТС и С:  
Михайлова Марина Валентиновна  
☎ 8(033)398-70-00, 8(0216)51-91-60

- 03 Канистры
- 08 Мангалы, коптильни, шампуры
- 13 Садовые качели
- 14 Уличные тренажеры
- 15 Спортивные комплексы для занятий воркаутом
- 17 Кровати металлические
- 18 Двери металлические
- 19 Изделия деревообработки, санки
- 21 Стеллажи, шкафы металлические
- 26 Швейные изделия
- 27 металлоконструкции
- 28 Урны и контейнеры для мусора
- 29 Прочие товары
- 32 Сертификаты

Государственное предприятие «ИК 8 – Поиск» является единственным в Республике Беларусь производителем канистр металлических. 80% наших канистр реализуется на экспорт, в основном это Российская Федерация. В Республике Беларусь канистра поставляется в крупнейшую в Республике сеть АЗС «Белоруснефть», а также в другие крупные торговые сети.

*При отгрузке канистр на экспорт прилагается полный пакет документов для сопровождения груза: акт, упаковочный лист, инвойс, CMR, счет-фактура.*

Металлическая канистра изготавливается по ТУ РБ 14423715.001-98 «Канистры стальные для горючего и масел» и подходит для транспортировки и хранения различных горюче-смазочных материалов (ГСМ). Самый распространённый вид канистры – двадцатилитровая ёмкость для топлива, изготовленная из штампованной стали с тремя ручками для переноски и закрывающимся рычажным замком на горловине, что увеличивает скорость открывания и закрывания. Канистра в целом имеет форму параллелепипеда, что позволяет укладывать её штабелями и закреплять без риска повреждения. Три рукоятки канистры позволяют переносить её вдвоем или по две штуки в каждой руке. Такая конструкция ручек ускоряет передачу её по цепочке. В заполненной канистре образуется воздушный карман, благодаря которому канистра не тонет, так же воздушный карман позволяет компенсировать изменения объема жидкостей при изменении температуры.



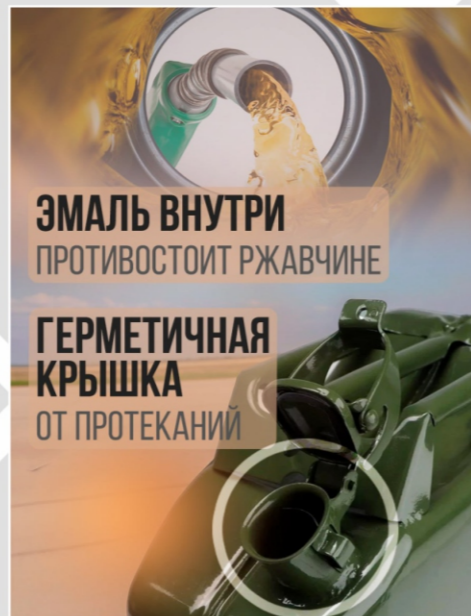

## НАШИ ПРЕИМУЩЕСТВА

Выпускаемая продукция нашего предприятия является качественной, современной. На предприятии внедрена система менеджмента качества на соответствие требованиям СТБ ISO 9001-2015. Предприятие предлагает гибкие условия сотрудничества с индивидуальным подходом к каждому клиенту и заинтересовано в налаживании долгосрочных связей с будущими партнерами. Сотрудничество с нами - это стабильность, надёжность и перспективность в развитии нашей и Вашей компании. Искренне признательны всем, кто поддерживает с нами деловые контакты и надеемся, что в будущем наше партнерство станет ещё более плодотворным.

## Канистра стальная 20 литров

Покрытие: краска порошковая, цвет темно-зелёный;  
Габаритные размеры (ВхШхД): 470x165x345 мм.  
Объем: 20 л.  
Масса: 3,3 кг.

Канистра стальная предназначена для хранения и транспортировки бензина, дизельного топлива и других горюче-смазочных материалов. Изготовлена из металлопроката толщиной 0,7 мм. Имеет три ручки для удобства переноски. Хранение возможно, как в вертикальном, так и горизонтальном положении. Для обеспечения герметичного закрытия канистры предусмотрена крышка с рычагом и маслобензостойкой резиновой прокладкой исключающая случайное проливание. Для обеспечения системы безопасного розлива (без всплесков и брызг) горловина оснащена воздухоотводом. Внешняя атмосферостойкая порошковая краска защищает канистру от ржавчины.



Сифонная трубка в горловине канистры исключает разность давлений в воздушном кармане с атмосферным, что предотвращает проливание жидкости и значительно ускоряет процесс опустошения перевернутой канистры. Крестообразная выштамповка на боках увеличивает жесткость канистры. Открытая крышка фиксируется и снабжена резиновым уплотнением, которое не выпадает, при небольших повреждениях этой резиновой прокладки утечка жидкости не происходит. У стальной канистры такого типа есть только одно слабое звено, которого лишены пластиковые канистры, дно канистр ржавеет с двух сторон от наличия воды в топливе и от повреждения лакокрасочного покрытия снаружи.

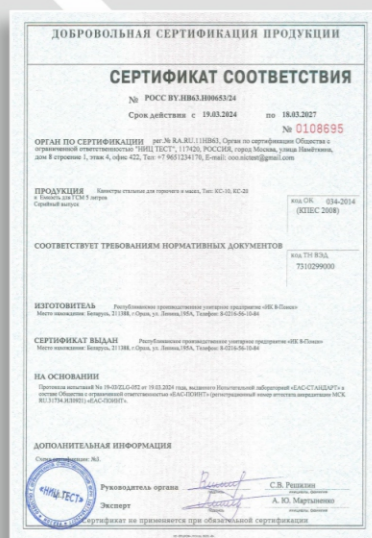



## Канистра стальная 10 литров

Покрытие: краска порошковая, цвет темно-зелёный;  
Габаритные размеры (ВхШхД): 390x130x280 мм.  
Объем: 10 л.  
Масса: 2,2 кг.

Канистра стальная предназначена для хранения и транспортировки бензина, дизельного топлива и других горюче-смазочных материалов. Изготовлена из металлопроката толщиной 0,7 мм. Имеет удобную ручку для переноски. Хранение возможно, как в вертикальном, так и горизонтальном положении. Для обеспечения герметичного закрытия канистры предусмотрена крышка с рычагом и маслбензостойкой резиновой прокладкой исключая случайное проливание. Для обеспечения системы безопасного розлива (без всплесков и брызг) горловина оснащена воздухоотводом. Внешняя атмосферостойкая порошковая краска защищает канистру от ржавчины.

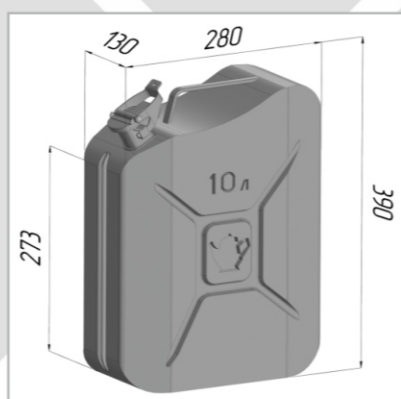

## Емкость для ГСМ на 5 литров

Габаритные размеры (ВхШхД): 255x240x190 мм.  
Материал: металлопрокат 0,7 мм.  
Объем: 5 л.  
Масса: 1,53 кг.

## Канистра сувенирная – исполнение 3

Сувенирная канистра изготовлена из обычной металлической канистры объёмом 20 л. Материал канистры – листовая сталь толщиной 0,7 мм.

Внутренняя отделка: экокожа стёганная ромб, чёрная; полки (перегородки) из фанеры толщиной 8,0 мм.

Покрытие: краска порошковая «Античное серебро».  
Габаритные размеры (ВхШхД): 470x165x345 мм.  
Масса: 9,5 кг.  
Упаковка: картон.  
Комплектация:  
- стакан 60 мл. – 4 шт.;  
- стакан 0,21 л. – 4 шт.;  
- ложка столовая нержавеющая – 4 шт.;  
- вилка столовая нержавеющая – 4 шт.;  
- тарелка порционная 0,25 л. нержавеющая – 4 шт.;  
- консервооткрыватель – 1 шт.





**Мангал с крышей и печью  
ОП-2765.00.000**  
Габаритные размеры HxLxB (мм): 2490x2440x1370  
Масса: 303,6 кг.  
Материал жаровни: сталь 4 мм.  
Размер жаровни HxLxB (мм): 150x880x460



**Мангал с поворотным  
механизмом ОП-2651.000**  
Габаритные размеры HxLxB (мм): 1230x1690x560  
Масса: 34,27 кг.  
Материал жаровни: сталь 2 мм.  
Размер жаровни HxLxB (мм): 130x570x280  
Размер поворотного механизма HxLxB (мм): 370x710x560  
Комплектация:  
«решетка – барбекю» с поворотным механизмом - 1 шт.;  
шампур - 6 шт.; кочерга - 1 шт.; совок - 1 шт.



**Мангал ОП-2533.000**  
Габаритные размеры HxLxB (мм): 860x1200x340  
Масса: 15,37 кг.  
Материал жаровни: сталь 2 мм.  
Размер жаровни HxLxB (мм): 170x600x300



**Мангал МК-01.000**  
Габаритные размеры  
HxLxB (мм): 2008x1564x425  
Масса: 38 кг.  
Материал жаровни: сталь 3 мм.

**Подставка под казан (ОП-2814)**  
Объем от 6 до 20 литров.  
Толщина металла 3 мм.

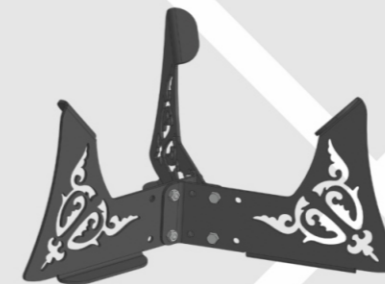

**Мангал разборный «Пикничок»  
(ОП-2815)**  
Толщина металла 0,7 мм.



**Мангал складной  
в комплекте с 6-ю шампурами**  
Габаритные размеры  
HxLxB (мм): 420x360x270  
Масса: 5,7 кг.  
Материал жаровни: сталь 2 мм.  
Материал шампуров:  
нержавеющая сталь 2 мм.  
Длина шампуров: 400 мм.  
Ручка: крученая с кольцом





**Мангал ОП-2521.000**  
Габаритные размеры  
НхLхВ (мм): 780x860x310  
Масса: 12 кг.  
Материал жаровни: сталь 2 мм.



**Мангал «Лофт» ОП-2383.000**  
Габаритные размеры  
НхLхВ (мм): 950x1300x500  
Масса: 33 кг.  
Материал жаровни: сталь 2 мм.



**Мангал ОП-2590.000**  
Габаритные размеры  
НхLхВ (мм): 1150x2000x400  
Масса: 60 кг.  
Материал жаровни: сталь 3 мм.  
В комплекте: подставка под казан, шампуры, решетка для барбекю, совок, кочерга



**Мангал ОП-821.000К**  
Габаритные размеры  
НхLхВ (мм): 725x1325x360  
Масса: 20 кг.  
Материал жаровни: сталь 2 мм.  
В комплекте: подставка под казан, вертел, шампуры, решетка для барбекю.

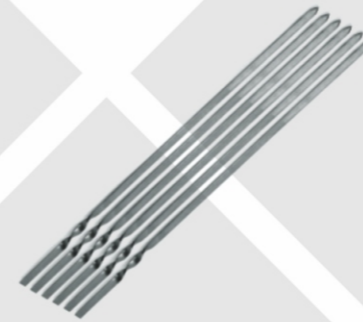

**Шампуры**  
Габаритные размеры  
Длина (мм): 500  
Материал: нержавеющая сталь 2 мм.

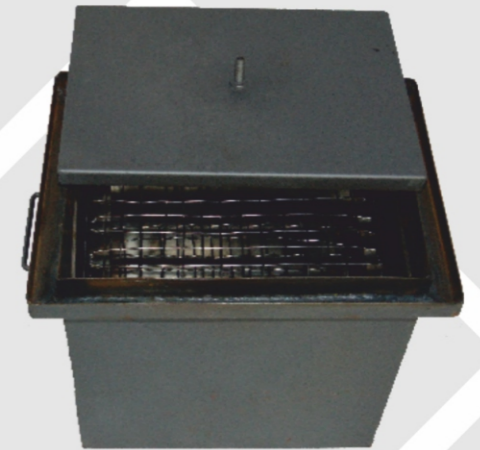

**Устройство для копчения и сушки 170.000**  
Габаритные размеры  
НхLхВ (мм): 350x350x250  
Масса: 11 кг.  
Материал корпуса: листовая сталь 1,5 мм.  
Материал решетки: нержавеющая сталь 2 мм.  
Двухъярусная с гидрозатвором



**Мангал «Пулемет Максим»**  
Габаритные размеры  
НхLхВ (мм): 1000x700x1800  
Масса: 44 кг.  
Материал жаровни: сталь 3 мм.  
В комплекте: совок и кочерга



**Мангал ОП-871.000К**  
Габаритные размеры  
НхLхВ (мм): 871x1000x410  
Масса: 34 кг.  
Материал жаровни: сталь 3 мм.  
В комплекте: подставка под казан, вертел, шампуры, решетка для барбекю.





**Мангал с подставкой под казан и вертелом**  
 Габаритные размеры  
 НхLxB (мм): 1650x850x2200  
 Масса – 70 кг.  
 Материал жаровни – сталь 3 мм.  
 Мангал сборно-разборный  
 В комплекте: подставка под казан, вертел, шампуры, совок, кочерга

**Мангал «V»**

Габаритные размеры  
 НхLxB (мм): 1020x960x470  
 Масса: 31 кг.  
 Материал жаровни: сталь 3 мм.



**Мангал «Z»**

Габаритные размеры  
 НхLxB (мм): 1070x1210x530  
 Масса: 33 кг.  
 Материал жаровни: сталь 3 мм.



**Костровая чаша**

Габаритные размеры  
 НxB (мм): 500x600  
 Масса: 20 кг.  
 Материал жаровни: сталь 2 мм.



**Качели «Лофт»**

Конструкция сборная. Основные материалы: стальные трубы 60x40x2,0 мм. и 40x20x2,0 мм. Мягкий элемент состоит из трёх независимых секций: общая длина 178 см, общая ширина (сиденье+спинка) 120 см., высота 8 см. Наполнитель мягкого элемента: поролон листовый (толщиной 80 мм) Цвет мебельной ткани: бордовый или бежевый. Тент: ткань оксфорд 420 - водонепроницаемая и устойчивая к загрязнениям ткань, цвет тента: бордовый или бежевый. Покрытие: краска порошковая, RAL 7024 (графит) или RAL 9003 (белый). Габаритные размеры (ДxШxB), мм.: 2085x1500x1910 Допустимая нагрузка, кг.: 280 Масса не более, кг.: 73



**Качели садовые KC-01.000**

3-х местные  
 Габаритные размеры НхLxB (мм): 1740x2230x1480  
 Масса: 60 кг.  
 Материал: стальная труба 51x1,5 мм. с полимерным покрытием

**Качели садовые KC-5.000**

3-х местные  
 Габаритные размеры НхLxB (мм): 1740x2190x1440  
 Масса: 60 кг.  
 Материал: стальная труба 51x1,5 мм. с полимерным покрытием



**Качели садовые KC-5.000 MC (с москитной сеткой)**

3-х местные  
 Габаритные размеры НхLxB (мм): 1740x2190x1440  
 Масса: 60 кг.  
 Материал: стальная труба 51x1,5 мм. с полимерным покрытием  
 В комплекте: москитная сетка





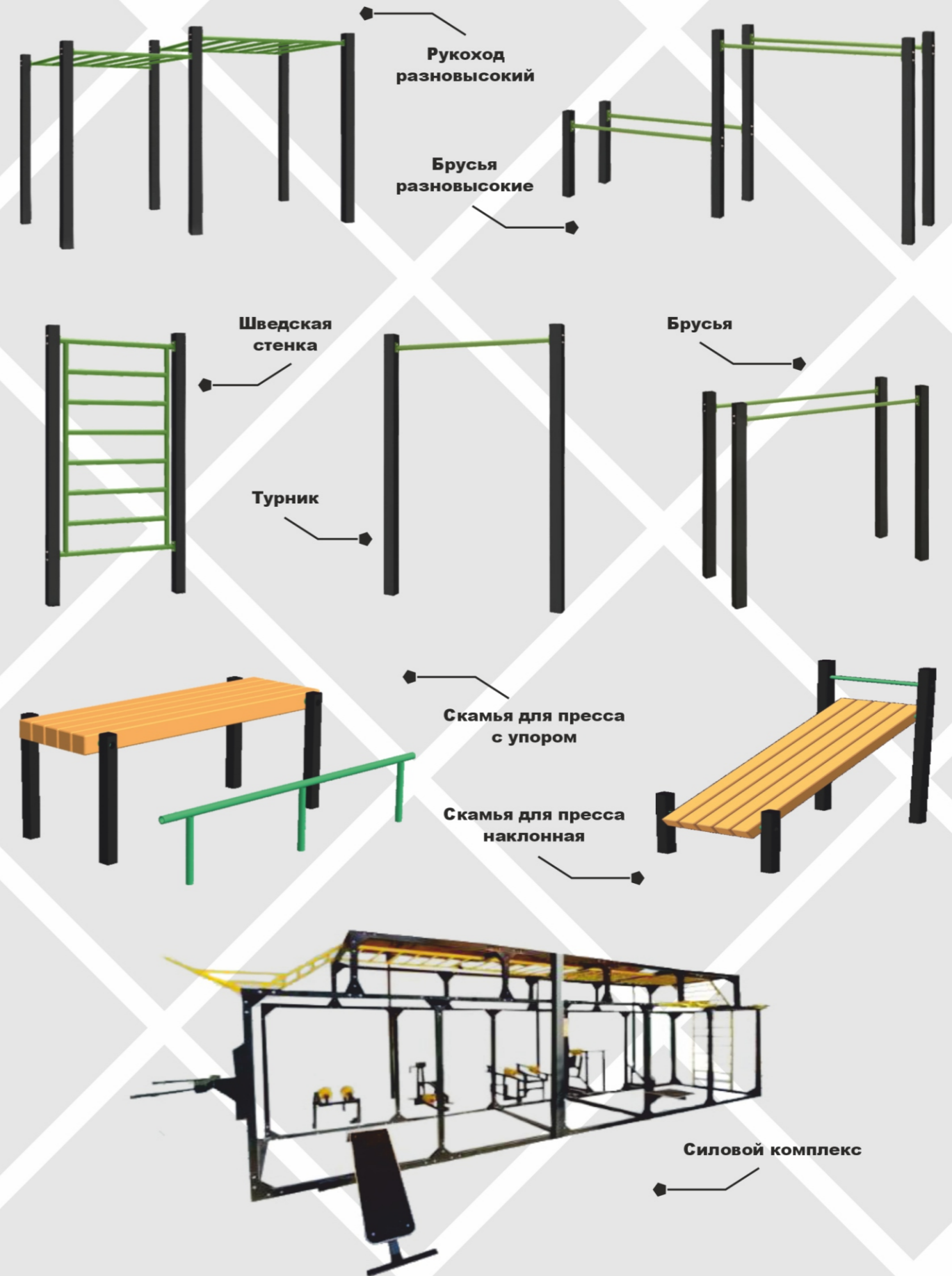
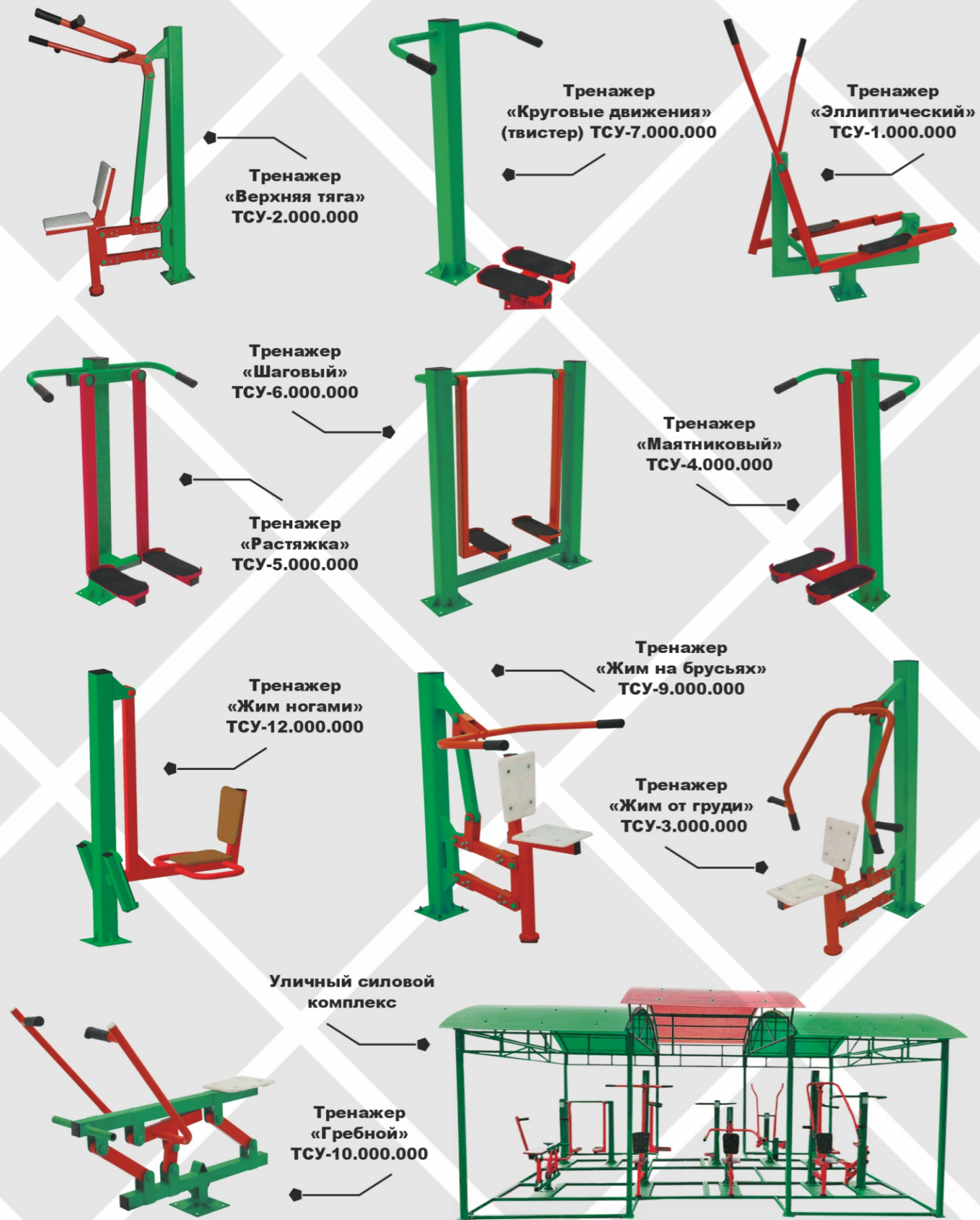

**Силовой комплекс СК-30.000.000**

Силовой комплекс включает в себя: две скамьи для прессы с разным наклоном, шведскую стенку, пять разновысоких турников, брусья, брусья гнутые, перекладину для отжимания, рукоход и две скамьи.



**Технические данные силового комплекса:**

Длина площадки для установки, м.: 10  
 Ширина площадки для установки, м.: 7  
 Высота, м.: 2,4  
 Тип соединения: хомуты  
 Способ установки: бетонирование  
 Покрытие: металлические детали: краска порошковая, RAL 9005 (чёрный)  
 деревянный брус: состав защитный «Королевский палисандр»

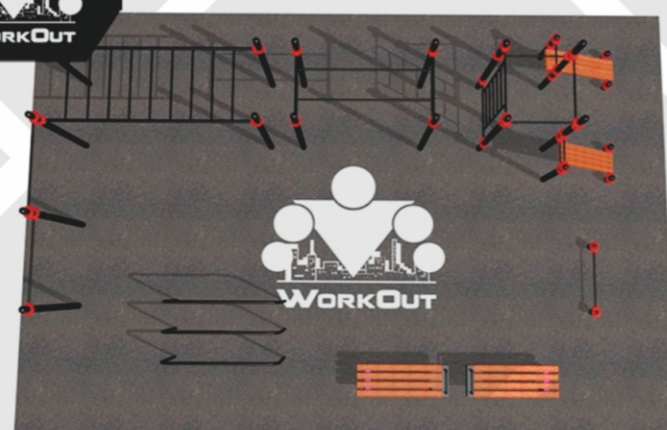

**Кровать армейская ОП-1560.000**

Материал изготовления: труба 32x2 мм., уголок 50x50x4 мм., труба 22x1,2 мм., проволока оцинкованная 3мм.  
 Габаритные размеры НхLxB(мм): 1795x1966x700 мм.  
 Покрытие: краска порошковая, цвет по согласованию с заказчиком.  
 Масса кровати: 59 кг.  
 Предназначена для размещения военнослужащих в стационарных и временных помещениях. Сборка и разборка кроватей производится без применения каких-либо приспособлений и инструмента.  
 Изготавливаем одноярусную модель.



**Кровать металлическая двухъярусная ОП-1224.000**

Материал изготовления: уголок стальной 50x50x4 мм., пластины стальные -70x2 мм., 70x3 мм., листовая сталь 0,7 мм.  
 Габаритные размеры НхLxB(мм): 1560x1908x708 мм.  
 Покрытие: эмаль ПФ-115, цвет по согласованию с заказчиком.  
 Масса кровати – 119 кг.  
 Возможно изготовление по размерам или чертежам «Заказчика».



**Нары двухъярусные для защитных сооружений**

Предназначены для размещения людей в защитных сооружениях гражданской обороны.  
 Габаритные размеры НхLxB(мм): 1700x1800x550 мм.  
 Покрытие: краска порошковая.



**Кровать металлическая 1 Од-П1-Л**

Изготавливается из стальной трубы 40x25x2; 20x2,8 и стальных пластин толщиной 2 мм., 3 мм.  
 Ложе крепится к спинкам болтами М10x20.  
 Покрытие: краска порошковая.



**Кровать двухъярусная 1900x700x1714мм. ОП-360.2.000**

Изготавливается из листового и трубного металлопроката.



### Дверь камерная

Двери металлические камерные.  
Материал дверного полотна - сталь.  
Материал дверной коробки - сталь.  
Возможно изготовление по Вашим чертежам, эскизам.  
Устанавливаются в СИЗО и ИУ – в карцерах, камерах тюрем, в камерах и палатах медицинских частей для осужденных.

### Дверь одностворчатая металлическая ОП-1548.000-02

Коробка из стальной трубы 60x40x2 мм.  
Размер коробки 2080x980 мм.  
Полотно из стального листа толщиной 1,5 мм. с усилителями.  
Замок врезной с цилиндровым механизмом.  
Покрытие – краска порошковая.



### Дверь решетчатая

Устанавливается в СИЗО и ИК – в дверных проемах административных зданий режимных корпусов, производственных мастерских, медицинской части, следственного отделений.  
Материал дверной коробки - сталь.  
Изготовлена из стальной пластины 60x12мм. Круга 20 мм.  
Покрытие - грунтровка ГФ 021, серая.  
Возможно изготовление по вашим чертежам и эскизам.

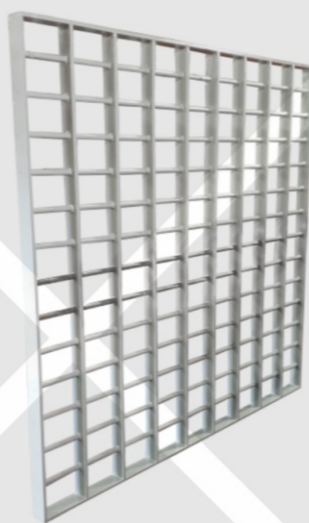

### Решетка оконная камерная

Устанавливается в оконные проемы камерных и карцерных помещений с наружной стороны зданий.  
Изготовлена из стальной пластины 60x12мм. Круга 20 мм.  
Покрытие - грунтровка ГФ 021, серая.  
Возможно изготовление по вашим чертежам и эскизам.

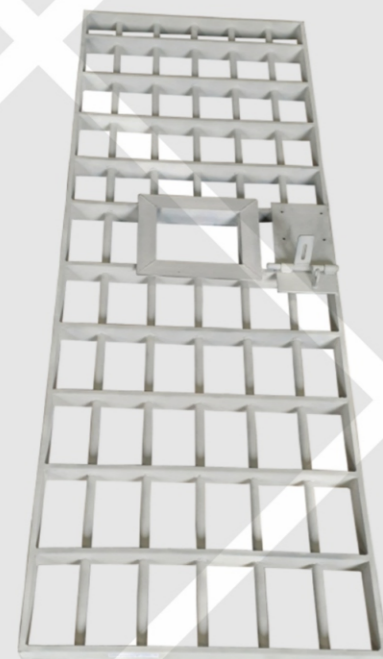

### Поддон деревянный

Предназначен для перевозки и транспортировки различного вида продукции  
Размер поддона (мм): 1200x800

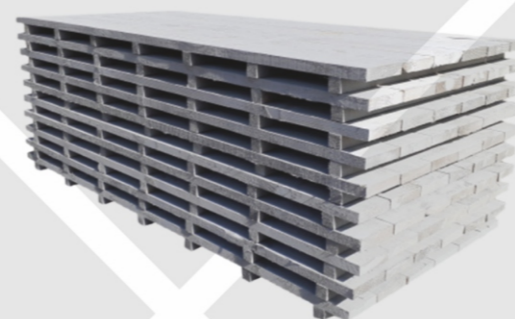

### Настил деревянный

Для полевой палатки.  
Изготовлен из доски обрезной хвойных пород толщиной 32 мм., брус хвойных пород 40x40 мм., покрытие - грунт серого цвета.  
Габаритные размеры LxB (мм): 2000x900

### Дрова колотые

Береза, осина, сосна

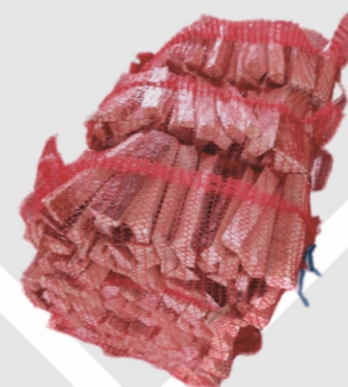

### Барaban деревянный для электрокабелей

### Лучина

Для разведение огня в каминах, котлах, печах, мангалах, барбекю и т. д.  
Упаковка - мешок сетчатый.  
Габаритные размеры HxLxB (мм): 300x470x190 мм.



## Изделия деревообработки



### Туалет «Теремок» ОП-2213.000

Представляет собой деревянную, неразборную конструкцию. Покрытие - состав защитный «Королевский палисандр»  
Кровля - еврошифер Ондулин.  
Габаритные размеры  
HxLxB (мм): 2760x1855x1000



### Туалет ОП-657-01

Изготовлен из пиломатериалов обрезных хвойных пород естественной влажности. Кровля-лист оцинкованный (толщина 0,55 мм.) Сиденье съемное из доски 30 мм., размерами 430x990 мм. Покрытие - состав защитный "Королевский полисандр".  
Габаритные размеры  
HxLxB (мм): 2300x1000x1000

## Стеллажи



### Стеллажи металлические (сборно-разборные)

Предназначены для хранения папок с документами, печатной продукции, снаряжения и различного имущества. Стеллажи металлические в зависимости от назначения, конструкции, нагрузки на полку и габаритных размеров изготавливаются из стального листа марки Ст3 ГОСТ16523-97 толщиной от 0,7 до 2 мм. Стойки изготавливаются из уголка 40x40x4 мм. В стеллаже имеются регулируемые опоры.  
Покрытие - краска порошковая, цвет по согласованию с заказчиком.

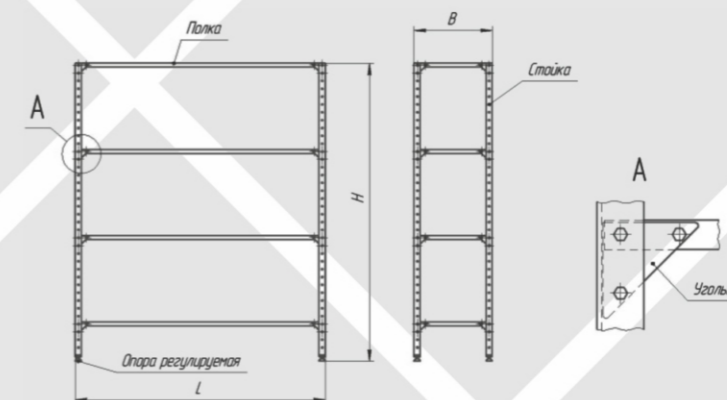

## Санки



### Санки детские ОП 313.000 тип 4

Максимальная нагрузка 70 кг.  
Масса 3,3 кг.



### Санки детские ОШ-240.000

Максимальная нагрузка 60 кг.  
Масса 4,5 кг.

### Санки ОП-616.000

Максимальная нагрузка 75 кг.  
Вес 5,8 кг.



### Санки ОП-616.000 А

Максимальная нагрузка 75 кг.  
Вес 5,8 кг.  
В комплекте матрасик



## Шкафы металлические



### Шкаф картотечный

Предназначен для хранения документов. Материал изготовления - листовая сталь толщиной 0,7 мм. Габаритные размеры HxLxB (мм): 1640x400x600  
Цвет по согласованию с заказчиком.

### Щит пожарный закрытый

Предназначен для размещения и хранения первичных средств пожаротушения. Материал изготовления - листовая сталь толщиной 1,2 мм. Габаритные размеры HxLxB (мм): 1500x1480x600  
Покрытие - краска порошковая.





С выдвижной скамьей  
Материал для выдвижной скамьи:  
массив дерева с пропиткой



## Шкаф гардеробный двухсекционный

Материал изготовления – листовая сталь  
толщиной 0,7-1,2 мм.  
Габаритные размеры НхLxB (мм): 1850x600x500  
Покрытие – краска порошковая, цвет по  
согласованию с заказчиком.

Без выдвижной скамьи



## Шкаф металлический для хранения сумок ШМ 22.05.130

Шкаф предназначен для хранения личных вещей.  
Представляет собой сварную конструкцию из  
листовой стали толщиной 0,7 мм.  
Габаритные размеры НхLxB (мм): 2000x700x500  
Материал изготовления – листовая сталь  
толщиной 0,7 мм.  
Покрытие – краска порошковая, цвет  
по согласованию с заказчиком.  
Возможно изготовление шкафов по размерам заказчика.  
Покрытие – краска порошковая, цвет  
по согласованию с заказчиком.



## Шкаф для уборочного инвентаря ОП-1191.000

Представляет собой сварную  
конструкцию из листового стали  
толщиной 0,7 мм.  
Габаритные размеры  
НхLxB (мм): 1750x800x500.  
Покрытие - краска порошковая,  
цвет по согласованию с заказчиком



## Шкаф картотечный ОП-941.000

Предназначен для хранения документов  
формата А5.  
Материал изготовления –  
листовая сталь толщиной 0,7 мм.  
Габаритные размеры  
НхLxB (мм): 1400x525x535.  
Покрытие краска порошковая,  
цвет по согласованию с заказчиком.



## Шкаф гардеробный трехсекционный

Материал изготовления –  
листовая сталь толщиной  
0,7-1,2 мм.  
Габаритные размеры  
НхLxB (мм): 1850x1000x500  
Покрытие – краска  
порошковая, цвет по  
согласованию с заказчиком.



## Шкаф гардеробный односекционный

Материал изготовления –  
листовая сталь толщиной  
0,7-1,2 мм.  
Габаритные размеры  
НхLxB (мм): 1850x360x500  
Покрытие – краска  
порошковая, цвет по  
согласованию с заказчиком.



## Шкаф металлический с шуфлядами ОП-1061.000

Материал изготовления –  
листовая сталь толщиной 0,7-1,2 мм.  
Габаритные размеры  
НхLxB (мм): 2000x685x440  
Покрытие – краска порошковая,  
цвет по согласованию с заказчиком.



## Шкаф гардеробный четырехсекционный

Материал изготовления –  
листовая сталь толщиной  
0,7-1,2 мм.  
Габаритные размеры  
НхLxB (мм): 1800x1200x500  
Покрытие – краска  
порошковая, цвет по  
согласованию с заказчиком.



## Шкаф банный ОП-2391.000

Материал изготовления –  
листовая сталь толщиной  
0,7-1,2 мм.  
Габаритные размеры  
НхLxB (мм): 1700x800x650  
Покрытие – краска  
порошковая, цвет по  
согласованию с заказчиком.

## Шкаф гардеробный ОП-2052.000

Материал изготовления –  
листовая сталь 0,7-1,2 мм.  
Габаритные размеры  
НхLxB (мм): 2000x2400x500  
Покрытие – краска порошковая,  
цвет по согласованию с заказчиком.

## Шкаф металлический ОП-1213.000

Материал изготовления –  
листовая сталь толщиной 1,2 мм.  
Габаритные размеры НхLxB (мм):  
1600x1250x480  
Покрытие – краска порошковая,  
цвет по согласованию с заказчиком.



## Шкафы для вещей серии ШВ

Предназначены для хранения мобильных телефонов, личных документов и ключей. Представляют собой сварную конструкцию из листовой стали толщиной 0,7 мм. Шкафы могут быть одно-, двух- и трехсекционными.



### Шкаф для вещей серии ШВ 01.000 (36 ячеек).

Габаритные размеры  
НхLхВ (мм): 1850х600х300  
Покрытие – краска порошковая,  
цвет по согласованию с заказчиком



### Шкаф для вещей серии ШВ 01.000-02 (54 ячеек).

Габаритные размеры  
НхLхВ (мм): 1850х900х300  
Покрытие – краска порошковая,  
цвет по согласованию с заказчиком



### Шкаф для вещей серии ШВ 01.000-01 (18 ячеек).

Габаритные размеры  
НхLхВ (мм): 1850х300х300  
Покрытие – краска порошковая,  
цвет по согласованию с заказчиком.



### Шкаф металлический ОП-1023

Материал изготовления - листовая сталь толщиной 2 мм.  
Габаритные размеры  
НхLхВ (мм): 1800х1000х600

### Шкаф-бокс ОП-500.11.12.000-02

Шкаф-бокс предназначен для установки кофеавтоматов. Изготовлен из стального листа толщиной 1,2 мм и стальной трубы 20х20х2 мм. Размеры проемов в двери 320х470 мм и 180х220 мм. Замок врезной. Покрытие – краска порошковая RAL 9005 Габаритные размеры НхLхВ (мм): 2025х740х900



### Шкаф для хранения АКБ ОП-1694.000

Предназначен для хранения АКБ. Изготовлен из стального листа 1,2 мм. Имеет 4 полки регулируемые по высоте с шагом 50 мм. Опоры регулируемые М10. Покрытие - краска порошковая, цвет по согласованию с заказчиком. Габаритные размеры НхLхВ (мм): 2000х160х800



### Шкаф гардеробный с выдвижной скамейкой и антресолью ОП-2287.000

Шкаф металлический предназначен для хранения сменной и производственной одежды в отапливаемых помещениях с относительной влажностью воздуха от 45 до 80%. Каждая дверь закрывается отдельным ключом. Замок почтовый усиленный с прямой планкой. Скамейка сиденья выдвижная. Комплектуется антресолью. Материал изготовления - листовая сталь толщиной 0,7 мм. Покрытие - краска порошковая, цвет по согласованию с заказчиком. Габаритные размеры НхLхВ(мм): 2500х800х700



### Сейф металлический под табельное оружие

Предназначен для хранения табельного оружия. Материал изготовления - листовая сталь толщиной 1,2 мм. Габаритные размеры НхLхВ (мм): 2000х1000х600. Покрытие - краска порошковая. Цвет по согласованию с заказчиком.



**Простынь**



**Пододеяльник**

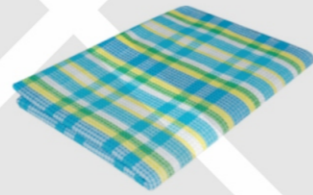

**Полотенце вафельное**



**Наволочка**

**Рукавицы рабочие**



**Халат рабочий мужской**



**Костюм рабочий мужской**



**Сумка-шоппер**

Для походов по магазинам. Является экологичной альтернативой одноразовым пакетам. Сумка компактно сворачивается для удобства переноски. Вместительная и прочная. Материал: хлопок, полиэстер.



**Комбинезон одноразовый нестерильный**

Предназначен для персонала лечебно-профилактических учреждений. Комбинезон прямого силуэта с центральной застежкой на тесьму-«молнию» и ветрозащитный клапан. Длинные одношовные втачные рукава, собранные внизу эластичной тесьмой. Низ брюк комбинезона собран эластичной тесьмой. Изготовлен из материала Спанбел III м (номинальная поверхностная плотность 40 г/м<sup>2</sup>) ТУ ВУ 400031289.083-2019 изм.1,2.



**Маска защитная**

Предназначена для обеспечения профилактических мероприятий, направленных на снижение риска инфицирования населения. Маска защитная используется в качестве барьерного средства, в том числе при возникновении угрозы распространения инфекций, передающихся воздушно-капельным путем

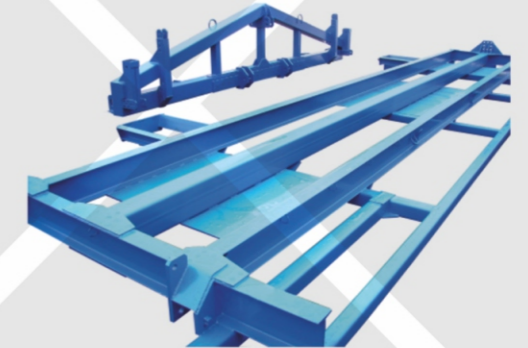
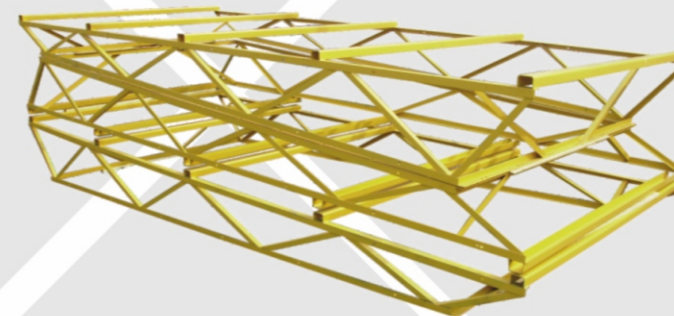
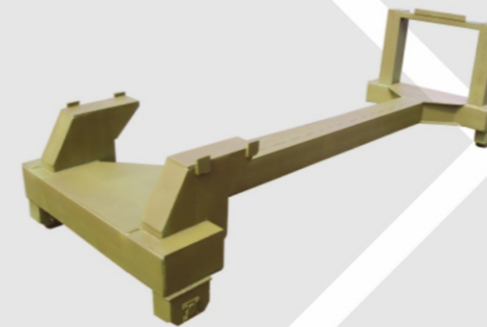
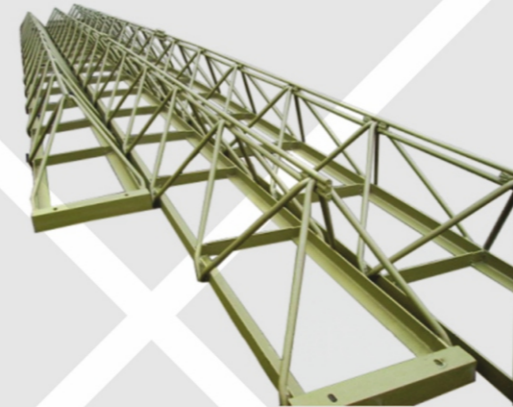
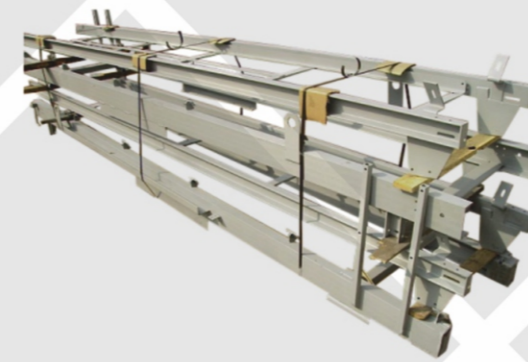

**Стеллаж для хранения искусственного мрамора**





**Урна овальная переносная ОП-420**  
Объем 60 л.



**Урна овальная стационарная ОП-421**  
Объем 60 л.



**Урна цилиндрическая переносная ОП-419**  
Объем 30 л.



**Урна цилиндрическая стационарная ОП-418**  
Объем 30 л.



**Урна 3-х секционная ОП-758**  
Габаритные размеры  
HxLxB (мм): 1000x1250x400  
Емкость 1-го бачка 60 л.



**Урна уличная ОП-2199**  
Изготовлена из стального листа, толщиной 1,5 мм. и стальной трубы 20x20x1,5 мм. Покрытие - краска порошковая RAL 7024. В комплект входят анкерные болты M10x100 (4 шт) для крепления к прочному основанию. Габаритные размеры HxLxB (мм): 850x340x270  
Объем 30л.

**Урна уличная «Лофт»**  
Габаритные размеры  
HxLxB (мм): 880x360x360  
Емкость - 0,05 м3.

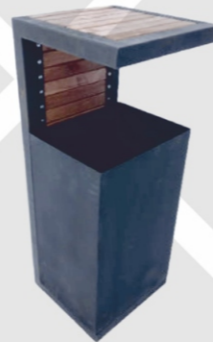

**Зонт-контейнер**  
Предназначен для использования в качестве урны для накопления мелкого бытового мусора. Покрытие - краска порошковая шагрень «медный антик». Габаритные размеры HxLxB (мм): 630x380x330. Емкость - 0,01 м3  
Вес: 5,61 кг

**Контейнер для сбора ТКО на колесах**  
Объем - 0,75 м3



**Контейнер для сбора ТКО без крышки (КМ-10А)**  
Предназначен для сбора и временного хранения ТБО. Габаритные размеры HxLxB (мм): 1080x980x930. Объем - 0,75 м3  
Вес: 90 кг



**Контейнер для сбора ТКО с крышкой (КМ-10А)**  
Предназначен для сбора и временного хранения ТБО. Габаритные размеры HxLxB (мм): 1080x980x930. Объем - 0,75 м3  
Вес: 93 кг



## Товары



**Спиральный барьер безопасности СББ АКЛ**  
Используется для защиты территорий, нуждающихся в надежной защите: учреждений пенитенциарной системы, военных объектов, режимных промышленных зон, аэропортов и пр.  
Представляет собой канатную проволоку (сердечник) сформованную в виде спирали, вокруг которой обжата штампованная стальная лента с симметричными острыми колюще-режущими лезвиями-шипами, витки которой скрепляются скобами.  
Для изготовления применяется канатная оцинкованная проволока ф 2,5мм. ГОСТ 7372-79 и лента оцинкованная шириной 20 мм., толщиной 0,5 мм.  
Поставляется в бухтах, длина бухты в развернутом состоянии - 10 м.  
Предлагаются следующие размеры:  
- СББ АКЛ 450/10/7/5, - СББ АКЛ 500/10/6,1/5  
- СББ АКЛ 600/10/6,2/5, - СББ АКЛ 900/10/5/5



**Замок камерный Ш 176.00.00.00К(-01)**  
Предназначен для установки на двери в специальных учреждениях системы МВД, КГБ, МО. Модификация может быть как правосторонние, так и левосторонние, по желанию заказчика. В комплект входит 3 ключа.



**Гвозди строительные и ершковые**  
Выпускаем следующих размеров  
3x60 мм., 3x70 мм.  
3x80 мм., 4x90 мм.  
4x100 мм., 4x120 мм.





**Тележка грузовая платформенная ОП-704**

Предназначена для перемещения грузов  
Габаритные размеры  
НхLxB (мм): 1100x1630x800



**Скамья металлическая ОП-807.000а**

Габаритные размеры  
НхLxB (мм): 820x1435x500

**Цветочница «Лофт»**

Предназначена для уличного благоустройства.  
Материал изготовления – труба 40x40x1,5 мм., лист оцинкованный 0,5 мм., пиломатериал обрезной хвойных пород.  
Габаритные размеры  
НхLxB (мм): 600x500x500  
Покрытие – краска порошковая, цвет по согласованию с заказчиком.  
В комплекте съемный контейнер для почвы.



**Скамья со спинкой ОП-2392**

Предназначена для установки на улице.  
Выполнена из металлического профиля (40x25x2) с полимерным покрытием и деревянного бруса.  
Габаритные размеры  
НхLxB (мм): 800x1500x450



**Печь под казан**



**Печь ОП-1280.000-03**

Печь-инсинератор предназначена для экстренного уничтожения документов.  
Материал изготовления – листовая сталь 7мм., 10 мм., труба 50x30x3 мм.  
Габаритные размеры  
НхLxB(мм): 3300x1100x1050  
Покрытие – краска термостойкая черная.



**Миска порционная алюминиевая**

Предназначена для приема в пищу первых блюд.  
Размеры: диаметр 160 мм и высота 60 мм

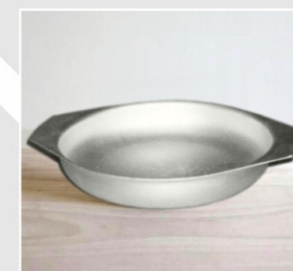

**Тарелка алюминиевая мелкая**

Предназначена для приема в пищу вторых блюд.  
Размеры: диаметр 160 мм и высота 30 мм



**Ложка столовая алюминиевая**



**Кружка алюминиевая 0,5 л.**



**Грунтозацеп**

**Маслобак 1221-3407200-Б**

Материал изготовления – листовая сталь 1,8 мм.  
Покрытие – эмаль черно-коричневая.  
Является емкостью для рабочей жидкости трактора МТЗ-1221.



**Картофелекопалка**

**Борона**

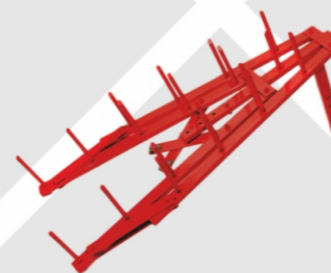

**Окучник**



**Плуг**



**Картофелекопатель**

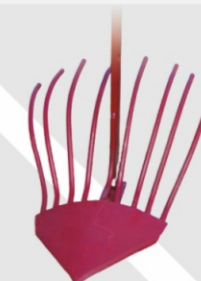

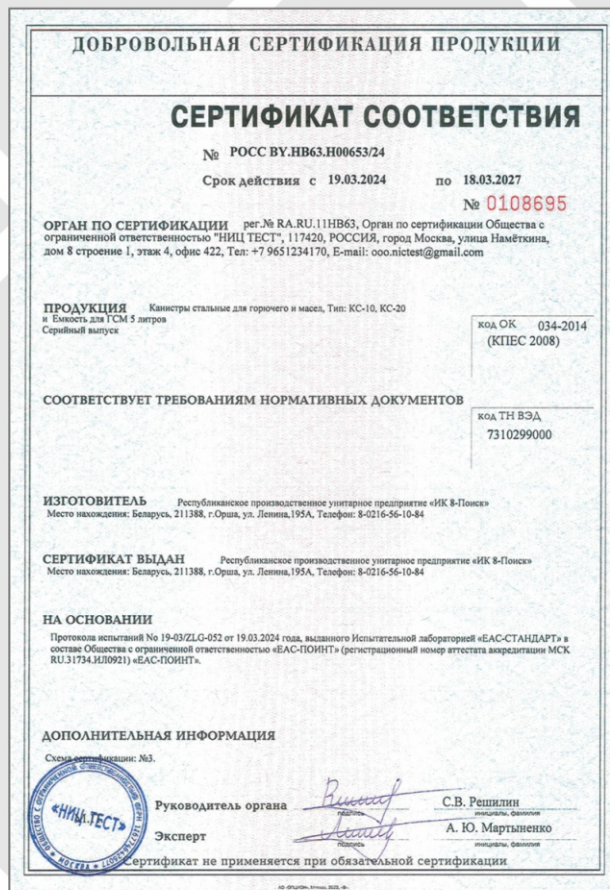
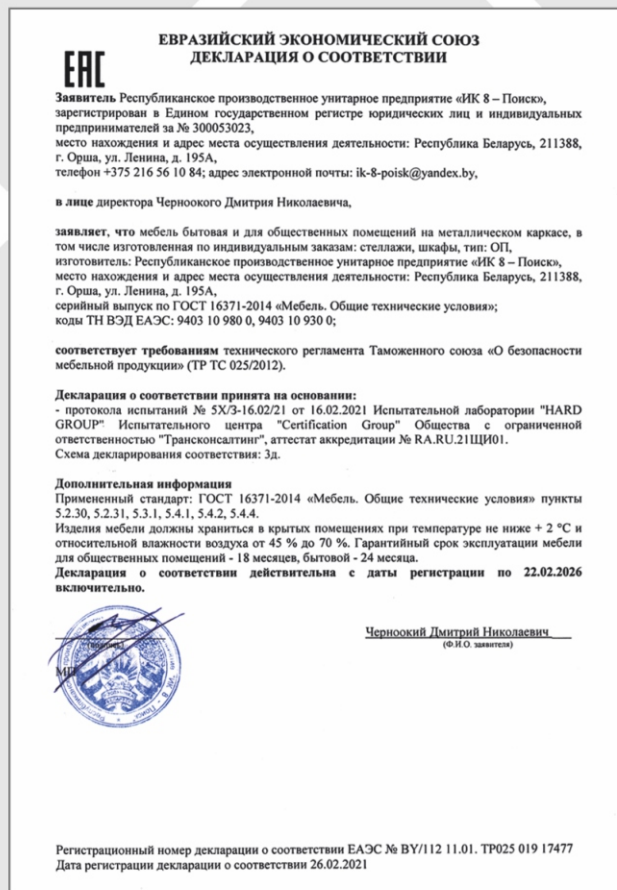



📞 тел./факс: (0216) 51-91-63  
(0216) 52-04-14  
+375 (33) 398-7000

📍 г. Орша, ул. Ленина, 195а  
🌐 [www.ik8poisk.by](http://www.ik8poisk.by)  
✉ [vi.ik8.omts@din.gov.by](mailto:vi.ik8.omts@din.gov.by)